

*Ben jij erbij?*

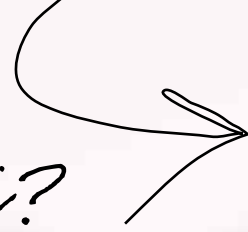

*Jubileumeditie!  
20 jaar*



**HANDWERKBEURS**



**11 T/M 14 JANUARI 2024**  
**EXPO HOUTEN**



HANDWERKBEURS

# PLATTEGROND EXPO HOUTEN

11 t/m 14 januari 2024

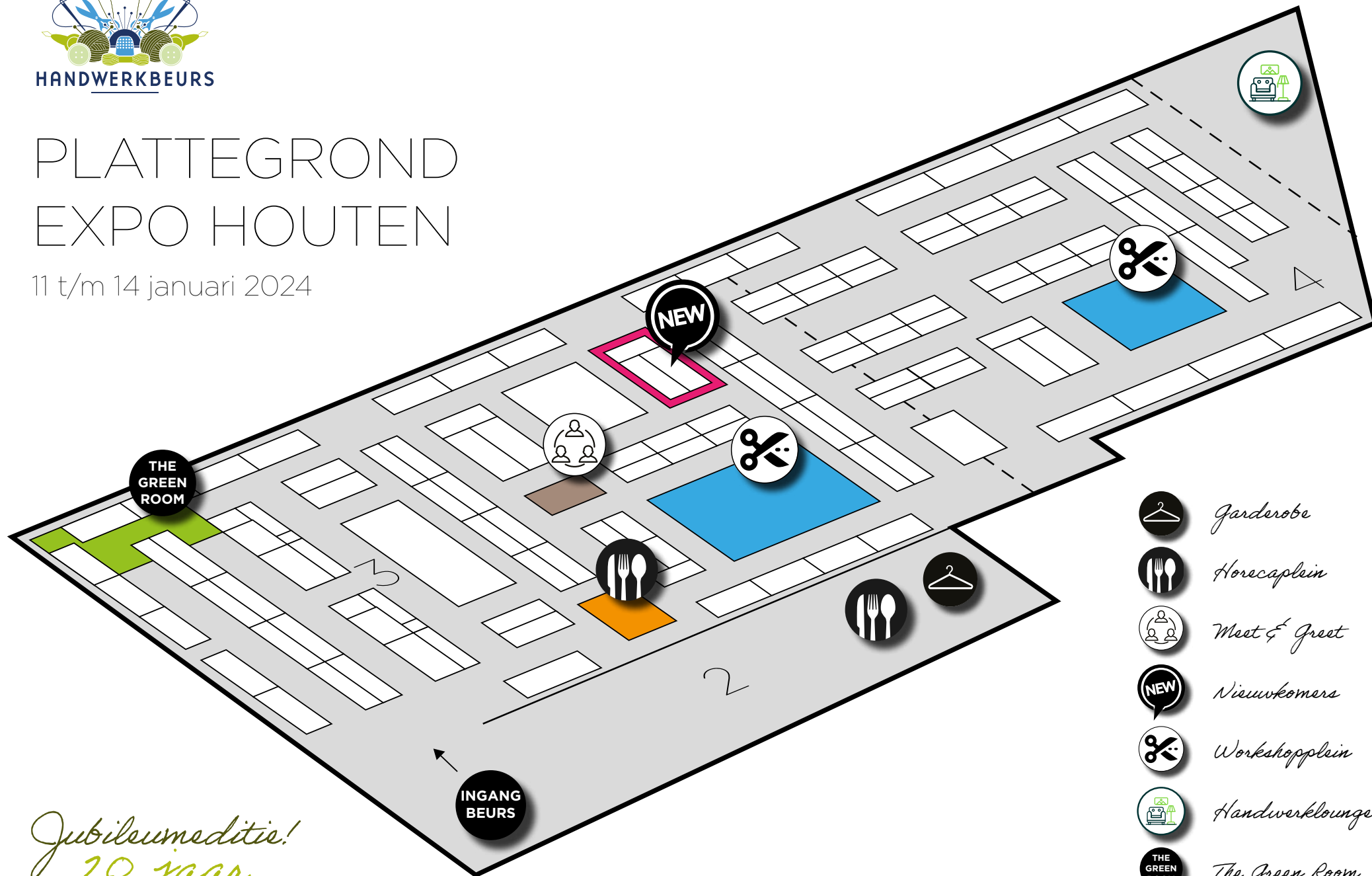

-  Garderobe
-  Horcaplain
-  Meet & Greet
-  Nieuwkomers
-  Workshopplein
-  Handwerk lounge
-  The Green Room

*Jubileumeditie!  
20 jaar*

# CONTACT

Neem contact op om de mogelijkheden te bespreken:



*Janet Vermist*

Eventmanager  
+31 (0) 592 273 903  
+31 (0) 654 280 136 (mobiel)  
j.vermist@second-events.nl

*Johanneke Miel*

Eventmanager  
+31 (0) 592 273 903  
+31 (0) 641 494 479 (mobiel)  
j.miel@second-events.nl



*Jubileumeditie!  
20 jaar*



**HANDWERKBEURS**

*Ben jij erbij?*

## STAPPENPLAN

**1: KIES JE PLEK**

**2: KIES JE STAND**

**3: STANDAARD DEELNAMEPAKKET**

**4: KIES JE EXTRA OPTIES**

**5: VUL HET FORMULIER IN**

# STAP 1

## Kies je plek

Jubileumeditie!  
20 jaar

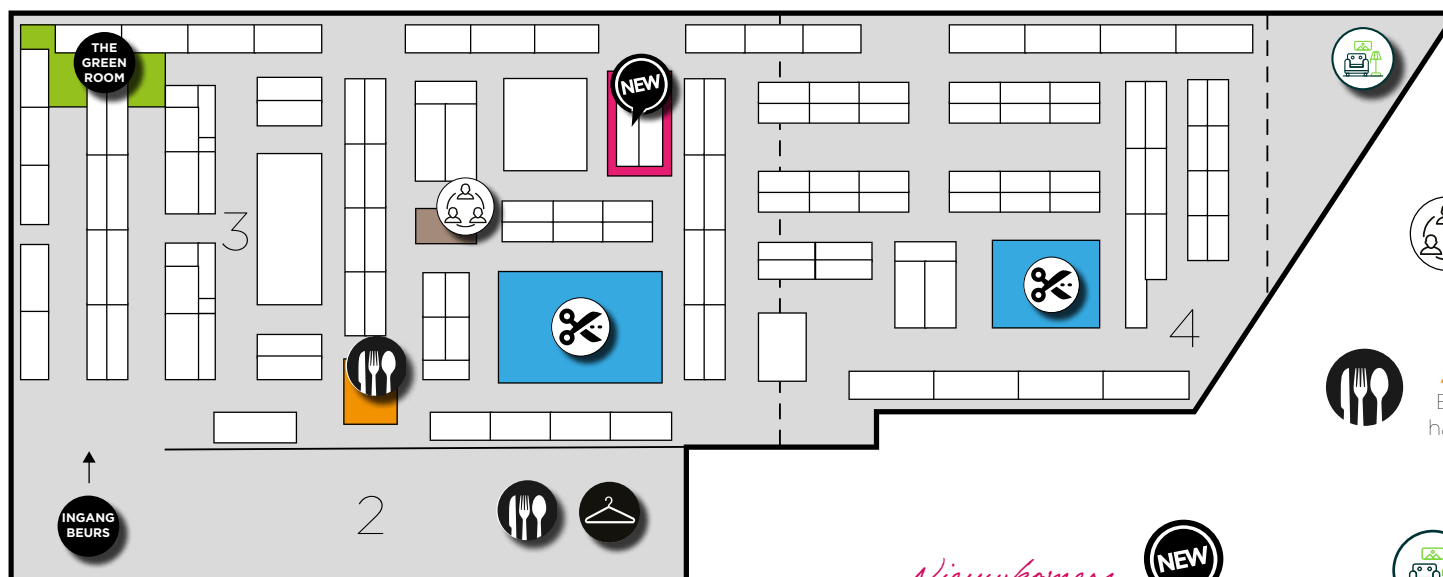

*The Green Room*  
Duurzame materialen



*Meet & Greet*  
Maak kennis met auteurs  
en laat je boek signeren



*Horecaplein*  
Even bijkomen met  
hapje en een drankje



*Workshopplein*  
Veel workshops verdeeld  
over 2 workshoppleinen

*Nieuwkomers*  
Nieuwe standhouders,  
nieuwe technieken en  
materialen



*Handwerklounge*  
Lekker onderuit

### Bekijk de plattegrond en bepaal waar je zou willen staan.

Wil je bijvoorbeeld dicht bij de ingang, de horeca of bij een workshopplein?

In principe kun je overal kiezen voor een kant en klare stand of eigen standbouw (zie stap 2). In overleg is veel mogelijk met betrekking tot de afmetingen van de stand. Heb je vragen, neem contact op!

### MOGELIJKHEDEN BIJ KANT EN KLARE STANDBOUW

**Tussenstand:** 1 zijde open, 3 zijden standwand

**Hoekstand:** 2 zijden open, 2 zijden standwand

**Kopstand:** 3 zijden open, 1 zijde standwand

**Eilandstand:** 4 zijden open

# STAP 2

## Kies je standbouwpakket

### • *Bouw je eigen stand*

- Kant en klare stand
- Nieuwkomers
- Workshopruimte

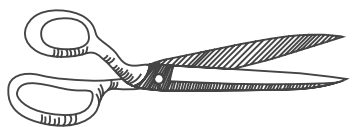

### Opties

Aangrenzende plaatsen: € 59,00 per m<sup>2</sup>  
Eiland of 3 zijden vrij: € 64,00 per m<sup>2</sup>

### Inclusief

Vloerbedekking  
Stroomaansluiting

### Voorwaarden

Zelfdragende wanden 2,5 meter hoog  
Verlichting  
Naamsvermelding

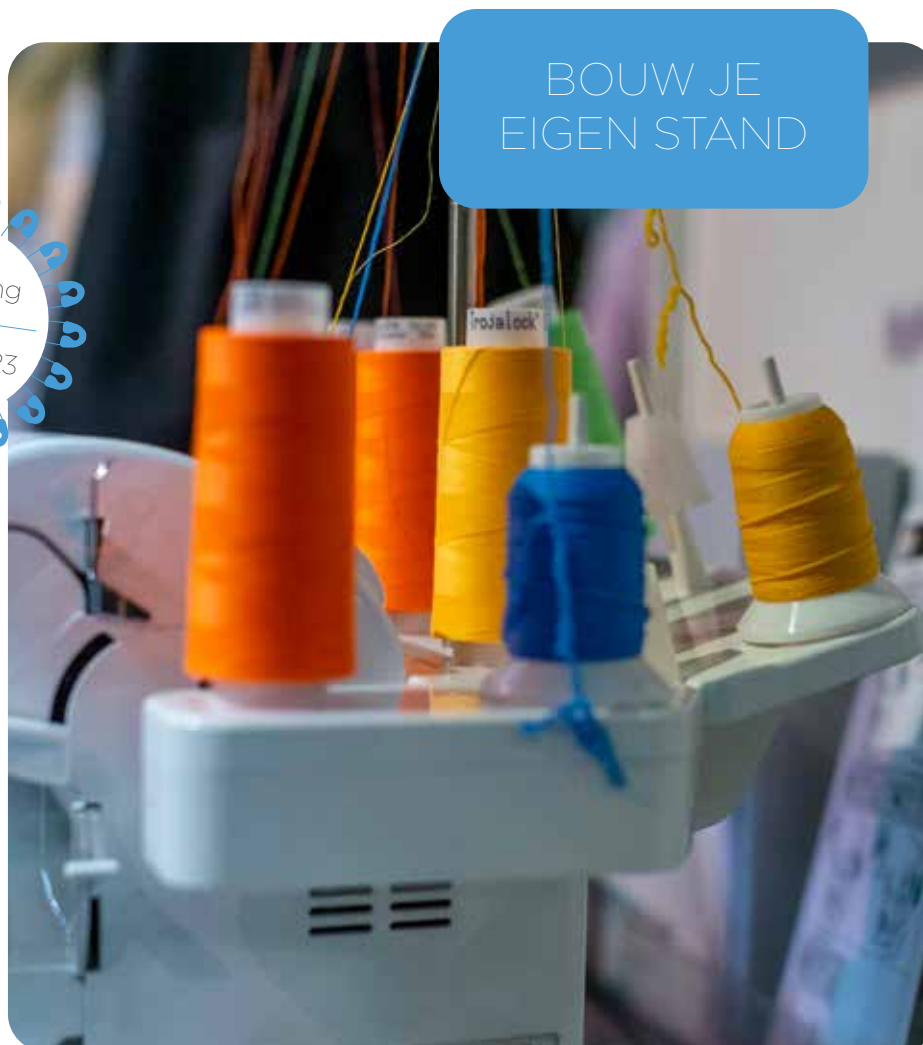

BOUW JE  
EIGEN STAND

Jubileumeditie!  
20 jaar



### Extra opties

Kies je kleur vloerbedekking  
Bestel items uit de shop  
Meubilair

### Mogelijkheid voor workshop op een plein

Vloeroppervlak gratis voor standhouders  
Workshoptafel met 2 banken: € 30,00

### Mogelijkheid voor huren expositieruimte

Prijs per wand (1 x 2,5 meter): € 30,00

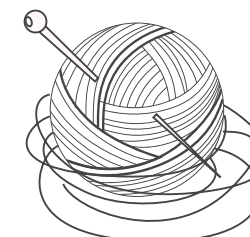

# STAP 2

## Kies je standbouwpakket

- Bouw je eigen stand
- *Kant en klare stand*
- Nieuwkomers
- Workshopruimte

### Opties

Tussenstand: € 85,00 per m<sup>2</sup>  
Hoekstand: € 87,50 per m<sup>2</sup>  
Kopstand: € 90,00 per m<sup>2</sup>  
Eilandstand: € 92,50 per m<sup>2</sup>

### Inclusief

Witte muren  
Frieslijst  
Vloerbedekking  
Verlichting  
Stroomaansluiting

### Extra opties

Extra verlichting  
Meubilair  
Berging met deur en slot  
Planken aan de wand

\* Alle prijzen zijn exclusief BTW

## KANT EN KLARE STAND



Jubileumeditie!  
20 jaar



### Mogelijkheid voor workshop op een plein

Vloeroppervlak gratis voor standhouders  
Workshoptafel met 2 banken: € 30,00

### Mogelijkheid voor huren expositieruimte

Prijs per wand (1 x 2,5 meter): € 30,00

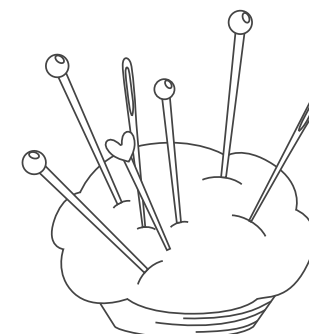

# STAP 2

## Kies je standbouwpakket

- Bouw je eigen stand
- Kant en klare stand
- *Nieuwkomers*
- Workshopruimte

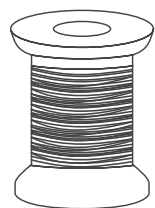

### Voorwaarden

Je hebt nog nooit deelgenomen aan de Handwerkbears  
Je bedrijf mag maximaal 5 jaar bestaan  
Prijs: € 550,00

### Inclusief

Kant en klare stand 2 x 4 meter  
Frieslijst met standnummer en naamsvermelding  
Vloerbedekking  
Verlichting  
Stroomaansluiting

\* Alle prijzen zijn exclusief BTW



NIEUWKOMERS



Jubileumeditie!  
20 jaar



# STAP 2

## Kies je standbouwpakket

- Bouw je eigen stand
- Kant en klare stand
- Nieuwkomers
- *Workshopruimte*

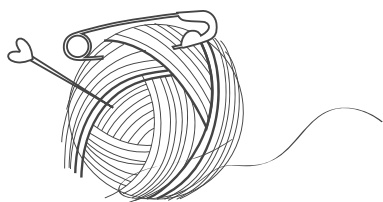

Workshopruimte op een workshopplein is gratis in combinatie met een stand. Tafels en stoelen zijn te huur of je neemt zelf meubilair mee.

### Wil je alleen workshops geven?

Dan huur je de ruimte inclusief meubilair.

### Wat zit erin

Workshoptafel en 2 banken  
Elektriciteit  
Promotie via de website Handwerkbeurs.nl  
Let op: geen verkoop van materialen!

WORKSHOP  
RUIMTE

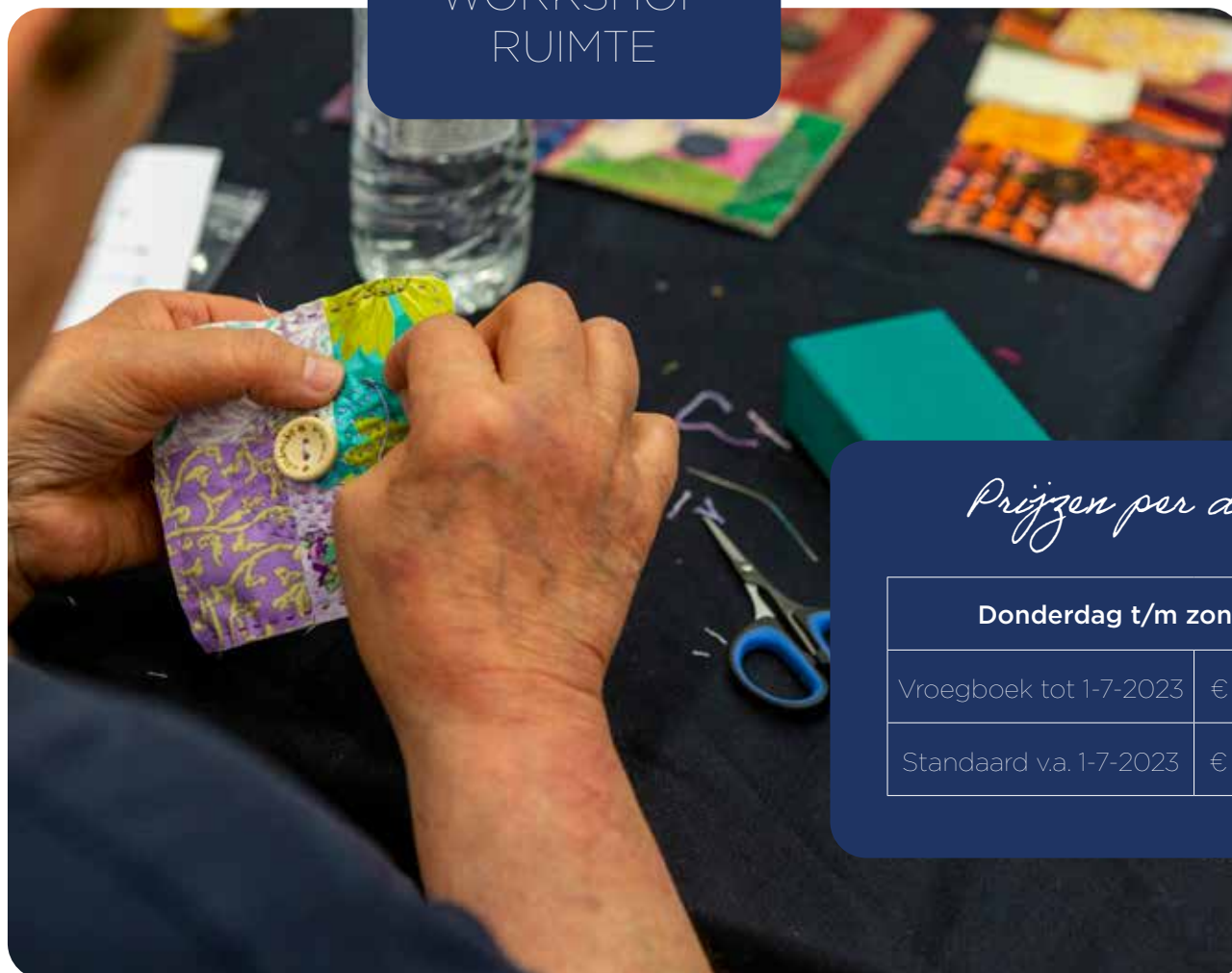

### Prijzen per dag

#### Donderdag t/m zondag

Vroegboek tot 1-7-2023	€ 45,00 p.d.
Standaard v.a. 1-7-2023	€ 50,00 p.d.

Jubileumeditie!  
20 jaar



HANDWERKBEURS



# STAP 3

## Standaard deelnamepakket



Jubileumeditie!  
20 jaar



Bij elke inschrijving hoort een basis deelnamepakket, afname is verplicht. Het vaste bedrag wordt in rekening gebracht na inschrijving.

De factuur voor standhuur en eventuele extra afgenomen diensten of materialen ontvangt u 4 tot 6 weken voorafgaand aan de beurs.

Prijs: € 39,00

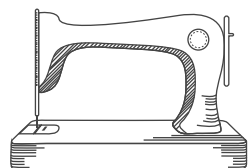
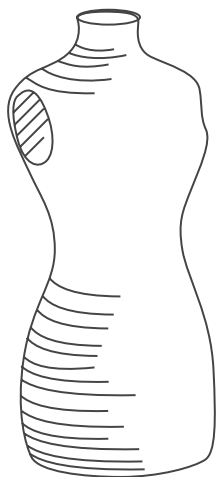

Bedrijfsprofiel  
op website

3 gratis tickets  
voor relaties

Flyers en  
webbanners ter  
promotie

Naamsvermel-  
ding op de  
plattegrond

Exposanten-  
bandjes  
tijdens op-  
en afbouw

Exposanten-  
badges voor  
toegang tijdens  
de beurs

Toegang tot webshop  
Expo Houten

# STAP 4

## Promotionele opties

Wil je jouw bedrijf extra in het zonnetje zetten voor de beurs? Kies dan voor één van de extra promotie opties.

### Onze cijfers

**Nieuwsbrief** 16.203 inschrijvingen

**Facebook** 24.350 volgers

**Instagram** 5.143 volgers

Jubileumeditie!  
20 jaar



Opties	Vroegboek tot 1-7-2023	Standaard v.a. 1-7-2023
Advertentie in nieuwsbrief	€ 50,00	€ 50,00
Banner in nieuwsbrief	€ 40,00	€ 40,00
Banner op de website Handwerkbeurs.nl	€ 20,00 p.m.	€ 20,00 p.m.
Post op social media (Instagram en Facebook)	€ 50,00	€ 50,00
Winning Wednesday actie Facebook	€ 65,00	€ 65,00
Logo op plattegrond	€ 25,00	€ 30,00
Uitdelen van flyers bij de entree, via organisatie	€ 175,00	€ 175,00

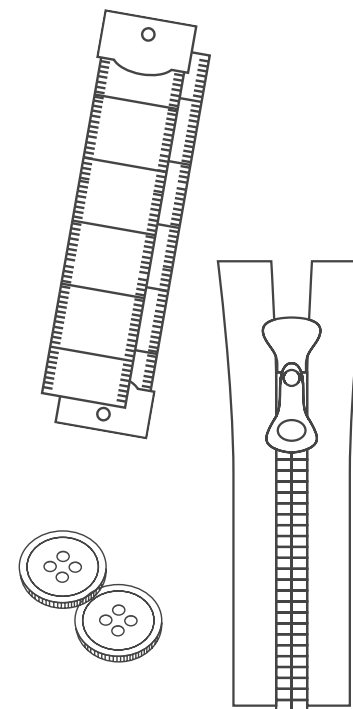

# STAP 5

## Vul het inschrijfformulier in

Bij deze brochure ontvang je ook een inschrijfformulier en een recente plattegrond als PDF. Het is mogelijk om een stand te kiezen, vul wel altijd een eerste en tweede (eventueel derde) voorkeur in op het formulier.

Het is mogelijk dat de stand van je voorkeur in de tussentijd al is geboekt. De plattegrond is altijd voorlopig en er kunnen geen rechten aan worden ontleend. Wij doen ons uiterste best om je een mooie plek op de beurs te geven!

Het inschrijfformulier kun je ook online invullen via de website, ga naar [handwerkbeurs.nl/houten/standhouders-online-inschrijven](https://handwerkbeurs.nl/houten/standhouders-online-inschrijven).

Na inschrijving ontvang je een bevestiging van ons team. Overleg is natuurlijk altijd mogelijk, neem hiervoor contact met ons op.



*Johanneke Miel*

+31 (0) 592 273 903

+31 (0) 641 494 479 (mobiel)

[j.miel@second-events.nl](mailto:j.miel@second-events.nl)



handwerkbeurs



handwerkbeurs

# ALGEMENE BEPALINGEN EN VOORWAARDEN HANDWERKBEURS HOUTEN 2024



## Organisatie:

De Handwerkbeurs wordt georganiseerd door Evenementenbureau Second Events  
Het correspondentieadres is:  
Second Events, De Haven 1, 9468 CP Annen, Nederland  
Telefoon +31 (0) 592 273 903  
E-mail: info@second-events.nl  
Website: www.handwerkbeurs.nl en www.second-events.nl

## Openingstijden beurs voor publiek:

Donderdag 11 januari 2024 : 10.00 – 17.00 uur  
Vrijdag 12 januari 2024 : 10.00 – 17.00 uur  
Zaterdag 13 januari 2024 : 10.00 – 17.00 uur  
Zondag 14 januari 2024 : 10.00 – 16.00 uur

## 1. TOEGANGSPRIJS

Onder voorbehoud is de entreeprijs van Handwerkbeurs in Houten € 13,00 per persoon. Het parkeren is gratis voor zowel standhouders als bezoekers.

## 2. EXPOSANTENKAARTEN

Aan de standhouders worden 4 exposantenkaarten per standunit (6 m<sup>2</sup>) ter beschikking gesteld voor standpersoneel en het op- en afbouwen. Voor iedere gecontracteerde 6 vierkante meters standruimte boven de eerste 6 m<sup>2</sup> ontvangt de deelnemer één extra deelnemerskaart. De deelnemerskaarten mogen uitsluitend worden verstrekt aan personen die behoren tot het bedrijf of de organisatie van de deelnemer. Bij misbruik kunnen de kaarten onmiddellijk door de organisatoren worden ingetrokken. Meer deelnemerskaarten zijn verkrijgbaar tegen € 5,00 per stuk excl. btw.

## 3. OPBOUWEN, INRICHTEN EN ONTRUIJEN VAN DE STANDS

### Eigen standbouw.

Het opbouwen van de eigen standbouw kan gebeuren op woensdag 10 januari 2024 van 09.00-21.00 uur. Auto's zijn niet toegestaan in de hallen.

## Standunit Houten.

Het inrichten van de standunits (stand incl. kant en klare standbouw) kan plaatsvinden op woensdag 10 januari 2024 van 12.00-21.00 uur. Auto's zijn niet toegestaan in de hallen.

## Afbouw alle stands Houten.

Het is TEN STRENGSTE verboden op de laatste beursdag tijdens de openingsuren van de beurs te starten met het ontruimen/afbreken van de stand. Het verwijderen van de goederen, evenals het demonteren van de stands, dient te geschieden op zondag 14 januari 2024 van 16.00 tot 21.00 uur.

## 4. AANVAARDING VAN DEELNEMERS EN BETALING

Evenementenbureau Second Events, hierna te noemen de organisatie, behoudt zich het recht voor bepaalde aanmeldingen zonder opgave van redenen niet te accepteren. Deelnemers kunnen zijn winkels, detailhandel, internetwinkels, fabrikanten, agenten, importeurs, groothandels, exporteurs, uitgeverijen en overige dienstverleners. Het hebben van een BTW nummer is een voorwaarde voor deelname. De deelnemer wordt als zodanig erkend, als het totale verschuldigde bedrag, vermeerderd met de BTW, binnen de gestelde betalingstermijn is voldaan. Wanneer geen betaling is voldaan, wordt de deelnemer geweigerd op de beurs. Alle incassokosten voortvloeiende uit het niet tijdig voldoen van nota's zijn geheel voor rekening van de deelnemer. De buitengerechtigde incassokosten worden gefixeerd op 25% van het door de deelnemer verschuldigde bedrag met een minimum van € 135,00. Bij niet tijdige betaling van de toegezonden nota is de organisatie gerechtigd een rente in rekening te brengen van 2% per maand, te rekenen vanaf de vervaldag van de nota.

## 5. TOEGEWEEZEN STANDRUIMTE

De organisatie is -in geval van overmacht- bevoegd in nader overleg met de deelnemer, een andere dan gereserveerde standruimte toe te wijzen. De plattegrond is altijd voorlopig en de organisatie houdt zich het recht voor om deze te wijzigen, indien noodzakelijk.

## 6. WORKSHOPS

Speciale activiteiten op de stands, zoals demonstraties en workshops kunnen uitsluitend worden gehouden indien hier-toe schriftelijk toestemming is gevraagd aan en schriftelijk is verkregen van de organisatie. Demonstraties mogen alleen in stand plaatsvinden. Het is niet toegestaan activiteiten buiten de gehuurde standruimte te laten plaatsvinden. Het is mogelijk om workshops op een van de workshoppleinen te houden, hiervoor dient u de benodigde tafels en stoelen te huren, deze ruimte wordt beschikbaar gesteld door de organisatie. Dit staat vermeld op het inschrijfformulier.

## 7. EIGEN STANDBOUW

De standbouw van de deelnemers, die geen gebruik maken van kant en klare standbouw, dienen te voldoen aan de volgende voorwaarden: zelfdragende zij- en achterwanden, naamsvermelding en verlichting. Indien men over een luxe, voor beursdeelname geschikte, tent beschikt dan wordt dit ook als voldoende beschouwd.

Het is verplicht om een stroompunt hierbij af te nemen. In geval de deelnemer lager of hoger bouwt dan 2,50 meter, dient de eigen of de eventueel aangrenzende stand te worden afgewerkt. Indien de organisatie op de beurs constateert dat deelnemer zich niet aan deze voorschriften houdt, wordt het bedrag voor complete standbouw alsnog in rekening gebracht.

## 8. KANT EN KLARE STANDBOUW

Indien u een complete stand huurt, is dit voorzien van witte kunststof wanden, frieslijst met uw naamsvermelding, verlichting (1 duospot per 6 m<sup>2</sup> standbouw), stroompunt en vloerbedekking. De buitenkanten van de blokken standbouw, zijn altijd open (voorzien van frieslijsten). Indien u een extra zijwand wilt laten plaatsen, bedragen de kosten hiervoor € 50,00 excl. 21% BTW per wand van 1.00 x 2.50 meter.

## 9. STROOMVOORZIENINGEN

Bij kant en klare standbouw is de verlichting inbegrepen. Alle stands en standplaatsen (incl. standbouw en eigen

\* Alle prijzen zijn exclusief BTW

# ALGEMENE BEPALINGEN EN VOORWAARDEN HANDWERKBEURS HOUTEN 2024 (VERVOLG)

standbouw) zijn incl. een stroompunt in de vorm van een wandcontactdoos. Indien u meer stroom nodig bent dan 3 kW, dient u dit apart aan te vragen, prijsopgave volgt daarop.

## 10. ONDERVERHUUR

Inschrijving met twee of meer firma's voor één stand is uitsluitend na overleg met de organisatie mogelijk. De kosten voor administratie en vermelding in de deelnemerslijst bedragen € 250,00 excl. btw per extra deelnemer (dit is in geval van onderverhuur verplicht).

## 11. SCHADEN/VERZEKERING

De organisatoren stellen zich niet aansprakelijk voor vermissingen en schaden aan standmateriaal of goederen van deelnemers, dan wel voor ongevallen die deelnemers en hun medewerkers overkomen. Tegen brand-, storm-, transportschade en diefstal na inbraak in de hallen kunnen de deelnemers hun stands en artikelen verzekeren. De deelnemer is aansprakelijk voor schade aan de ruimte waarin de beurs wordt gehouden, veroorzaakt door zijn toedoen dan wel door toedoen van medewerkers of toeleveranciers van de deelnemer. Schade die bij oplevering van de stand voorafgaand aan de beurs geconstateerd wordt moet worden gemeld bij de organisatoren. Voor de schade die daarna geconstateerd wordt is de deelnemer aansprakelijk. Bij het maken van schade is de deelnemer verplicht dit te melden bij de organisatoren. De schade wordt verhaald op de deelnemer.

## 12. ANNULEREN VAN DE BEURS

Buitengewone omstandigheden, in het geval van of ten gevolge van: brand, oorlog, nationale rouw, storm, overstroming, besmettelijke ziekte, oproer, staking, uitsluiting, enz. kunnen de organisatie doen bepalen dat de beurs geheel of gedeeltelijk geannuleerd wordt. Reeds betaalde standhuur zal worden terugbetaald.

## 13. ANNULERING DEELNEMER

1. De overeenkomst van deelname kan niet door de deelnemer eenzijdig worden gewijzigd of ingetrokken.  
2. Indien de deelnemer door bijzondere omstandigheden verhinderd is van de door hem gehuurde ruimte gebruik te maken kan hij middels een schriftelijk verzoek aan de organisator een aanvraag tot annulering indienen onder gehoudenheid tot de betaling van naar annuleringsmaand gestaffelde annuleringskosten, onverminderd het recht de schadevergoeding te vorderen, voor zover de annuleringskosten niet toereikend zijn. De percentages zijn van toepassing op de huursom.  
Tot zes maanden voor de aanvang van de beurs: 20%  
Tot vijf maanden voor de aanvang van de beurs: 30%  
Tot vier maanden voor de aanvang van de beurs: 40%  
Tot drie maanden voor de aanvang van de beurs: 50%  
Tot twee maanden voor de aanvang van de beurs: 75%  
Tot een maand voor de aanvang van de beurs: 100%  
Tot een week voor de aanvang de beurs, of indien de exposant niet op komt dagen tijdens de beurs: 100%

## 14. UITREIKEN RECLAMEMIDDELEN TIJDENS DE BEURS

Reclamemiddelen mogen alleen uitgereikt worden in de eigen stand. Het is niet toegestaan reclamemiddelen van een ander bedrijf in de stand uit te reiken aan beursbezoekers. Ook is het niet toegestaan om zonder toestemming van de organisatie, reclamemiddelen elders op de beurs neer te leggen of uit te delen.

Het is mogelijk om uw flyers/folders neer te leggen bij de ingang van de beurs (infobalie). Hiervoor gelden prijzen vanaf € 175,00 excl. btw voor 3000 stuks. Dit dient van tevoren aangevraagd te worden.

## 15. AFVAL

Afval dient in de daarvoor bestemde containers te worden gedeponeerd. Na afloop van de beurs is het niet toegestaan om afval in de hal achter te laten. Alle kosten te maken door de organisatie m.b.t. onjuist handelen van de deelnemer in

dit kader, worden verhaald op de deelnemer. Voorts is de deelnemer verplicht zijn stand tijdens de beurs in goede staat en schoon te houden.

## 16. TOEGANG HALLEN EN TERREINEN DEELNEMERS EN PERSONEEL

Deelnemers en/of personeel hebben vanaf een uur vóór tot respectievelijk een uur na de officiële opening- of sluitingsuren, toegang tot de hallen en terreinen.

## 17. TE EXPOSEREN GOEDEREN EN UITINGEN

Er mogen geen artikelen en personen op zodanige wijze geëxposeerd worden dat ze in strijd zijn met de openbare orde, veiligheid en goede zeden. Tevens mogen geen artikelen worden geëxposeerd of verkocht welke afwijken van het vastgestelde assortiment, zijnde textiele handwerkartikelen. Het is uitdrukkelijk verboden om te stunten met de verkoopprijzen, artikelen te dumpen of om deel te nemen aan de beurs wanneer de deelnemer een opheffingsuitverkoop heeft of een algehele uitverkoop te houden. U dient zich als winkelier aan de algemeen gelden richtprijzen te houden. Een klein punt met een uitverkoopbak o.i.d. is toegestaan, één artikel in de aanbieding met 10% korting, is ook toegestaan. Kortingen op het gehele assortiment en posters/borden met de strekking Sale, Aanbiedingen, Opheffing e.d. is niet toegestaan.

## 18. REGLEMENT

In alle gevallen waarin deze bepalingen en voorwaarden niet voorzien beslist de organisatie. Afwijkende mondelinge overeenkomsten tussen deelnemer en organisatie, zijn pas dan geldig, wanneer de organisatie e.e.a. schriftelijk heeft bevestigd.

